

SIMPLES





DUPLO

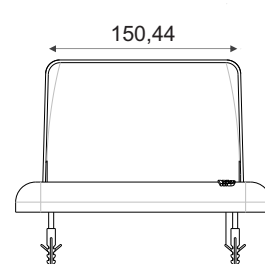
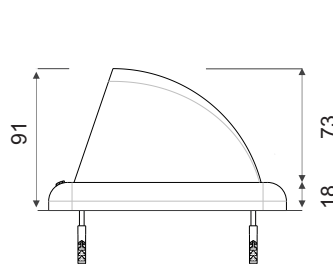
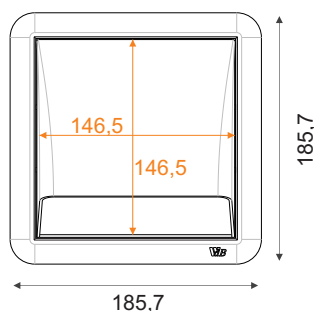
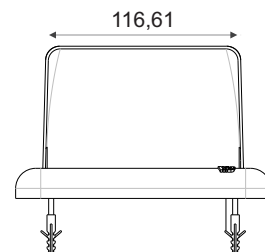
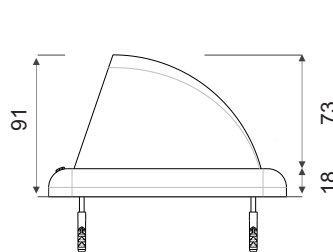
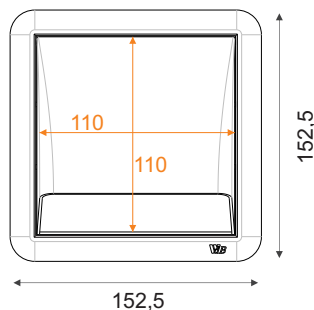

Desenho Técnico

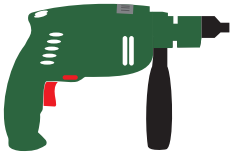

*medidas em milímetros

DESCRIÇÃO	O Dryplug é um protetor de tomadas, interruptores, chaves elétricas e outros componentes expostos ao tempo. Possui design discreto e arrojado.
INDICAÇÃO	Para instalação em paredes externas.
FORNECIMENTO	Embalagem auto serviço: acompanham buchas e parafusos.
INSTALAÇÃO	<p>Ferramentas necessárias:</p>    <p>Furadeira Broca 5mm vídia Chave Philips 1/8"</p> <p>Instruções de instalação página 2.</p>

ESPECIFICAÇÕES TÉCNICAS

Material	ABS com aditivo anti-UV
Medidas máximas da tomada / interruptor	Dryplug Simples: 101 x 101 mm Dryplug Duplo: 130 x 130 mm
Reciclável	Sim

INSTRUÇÕES DE INSTALAÇÃO

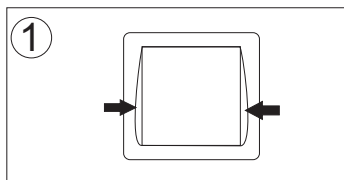

1 Pressione as laterais da aba do Dryplug.

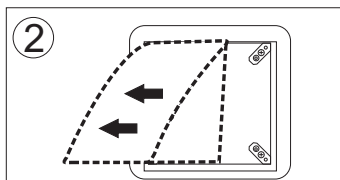

2 Retire a aba, conforme mostra a figura acima, com cuidado para não danificar o produto.

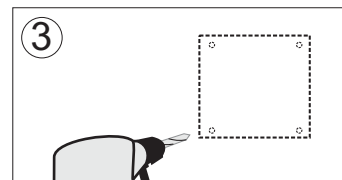

3 Marque os 4 furos de fixação da moldura. Faça os furos, usando broca de 5 mm.

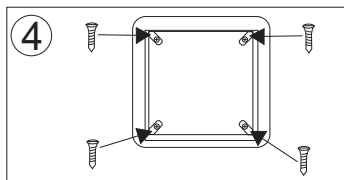

4 Encaixe as buchas nos furos e parafuse a base do Dryplug.

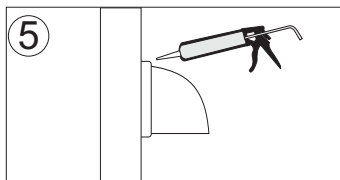

5 Encaixe novamente a aba e, se necessário, utilize silicone na parte superior para vedar bem.