

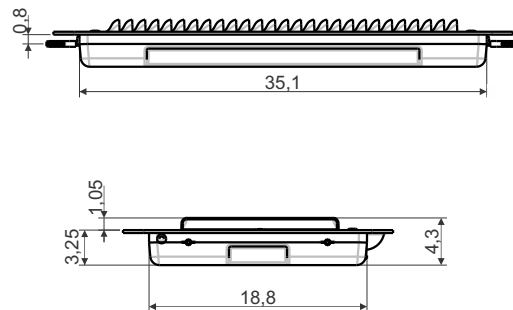

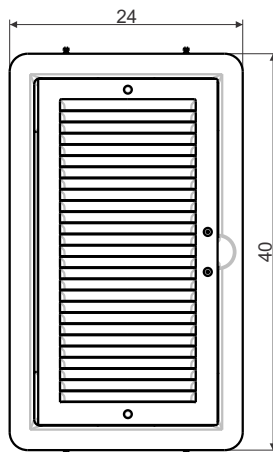



GRADE DE ACESSO 18 x 34 cm

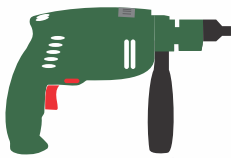

Desenho Técnico

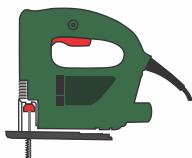

*Medidas em cm

DESCRIÇÃO	Indicadas para possibilitar o acesso a locais onde exista esta necessidade, permitindo também a ventilação permanente dos mesmos.
INDICAÇÃO	Pode ser instalada em paredes e forros.
FORNECIMENTO	Embalagem auto serviço: acompanham buchas, parafusos e gabarito. Sem embalagem (econômico - vendido em múltiplo de 10 peças) Sem embalagem (unidade): não acompanham buchas, parafusos e tampas de parafuso.
INSTALAÇÃO	<p>Ferramentas necessárias:</p> <div style="display: flex; justify-content: space-around; align-items: flex-start;"> <div style="text-align: center;">  Furadeira </div> <div style="text-align: center;">  Martelo e Talhadeira </div> <div style="text-align: center;"> <p>ou</p>  Serra tico tico </div> </div> <div style="display: flex; justify-content: space-around; align-items: flex-start; margin-top: 10px;"> <div style="text-align: center;">  Broca 5mm vídia </div> <div style="text-align: center;">  Chave Philips 1/8" </div> <div style="text-align: center;">  Lima </div> </div> <p>Exemplos de instalação página 2.</p>

ESPECIFICAÇÕES TÉCNICAS

Área Útil de Ventilação Permanente	272,82 cm ²
Área de Passagem Livre Frontal	333,02 cm ²
Material	Quadro - PSAI Grade - ABS com aditivo anti-UV, possui propriedade antiestática: repele a poeira
Reciclável	Sim

GRADE DE ACESSO 18 x 34 cm

Instruções de Instalação

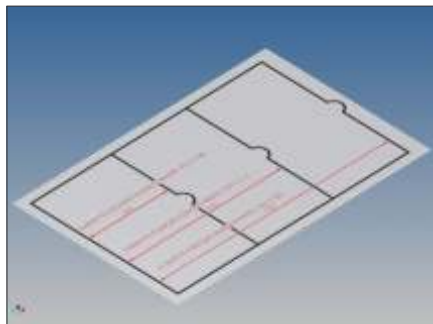

Recorte o gabarito na linha pontilhada, verificando o tamanho correspondente a grade adquirida.

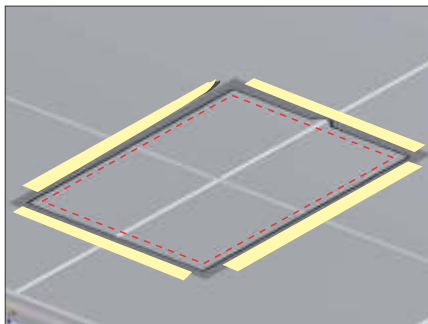

Fixe o gabarito com fita adesiva, no local em que a grade será instalada e recorte a área marcada.

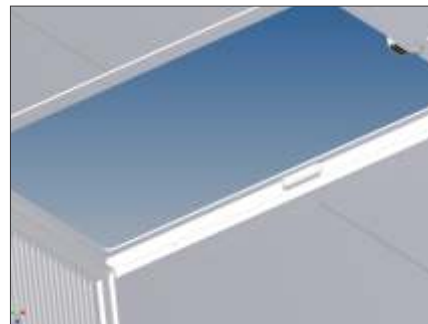

Retire o gabarito e posicione a moldura no local recortado. Marque os locais onde serão inseridas as buchas (utilize uma broca de diâm. 5 mm).

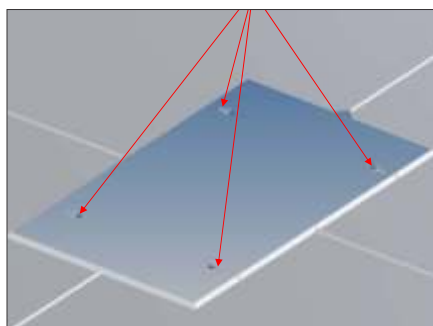

Retire a moldura. Fure os locais marcados e insira as buchas.

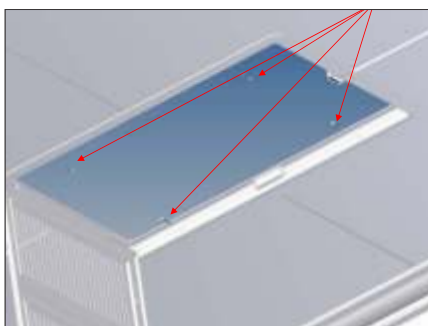

Posicione a moldura no local, parafuse utilizando chave Phillips. Certifique-se que a cabeça dos parafusos de fixação ficaram bem rentes à superfície da moldura.

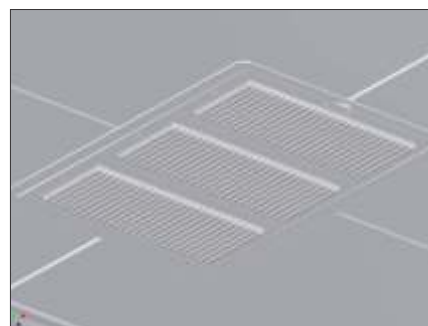

Com os parafusos já fixados podemos finalizar a instalação e fechar grade/tampa.